

NOTICE DE POSE

M.E.P
Les Matériaux d'aujourd'hui



BARDAGE PVC BARCEL

- *COMPATIBLE AVEC UNE ISOLATION PAR L'EXTÉRIEUR*
- *GRANDE SURFACE DE LAME*
- *LAVABLE À L'EAU SAVONNEUSE*



NOTICE
surm-e-p.fr

FABRIQUÉ
EN FRANCE

SOMMAIRE

P3. Introduction et généralités

P5. Pose de l'ossature bois

P7. Pose horizontale

- P7 : Pose des fonds communs pour finition angle extérieur / intérieur
- P8 : Pose des accessoires de départ et fin
- P9 : Encadrement d'ouverture bas de tableau et sous appui
- P10 : Encadrement d'ouverture haut de tableau
- P11 : Pose des lames de bardage
 - P11 : Préambule à la pose
 - P12 : Jonctions et fixations
 - P13 : Contour d'ouverture
- P14 : Clippage des profils de finitions et d'angles
- P15 : Clippage des profils de finitions
 - P15 : Pour ouverture sans habillage de tableau
 - P16 : Pour ouverture avec habillage de tableau

P17. Réparation

INTRODUCTION ET GÉNÉRALITÉS

AVERTISSEMENT

- Utiliser uniquement nos accessoires de bardages afin de conserver notre garantie.
- Tous nos profils sont fabriqués à partir de lots de matières. En cas de rajout de livraison, une différence de teinte peut être constatée (si vous souhaitez agrandir votre chantier ou s'il vous manque quelques profils).

MISE EN ŒUVRE

- Le bardage se pose sans difficulté particulière, moyennant un calepinage des éléments et profilés, et le respect des conditions de pose selon le DTU 41.2.
- Sur demande de l'artisan ou de l'entreprise de pose, la société M.E.P apporte son assistance technique au cours des travaux de mise en œuvre.

FOURNITURE

- La société MEP ne pose pas elle-même, elle distribue et livre des éléments de bardage auprès de ses clients.
- Tous les autres éléments sont directement approvisionnés par le poseur, en conformité avec les préconisations de la notice de pose BARCEL.

DURABILITÉ

- L'exposition permanente aux U.V de nos produits favorise une décoloration naturelle plus ou moins rapide et les zones d'ombre occasionnées par les avant-toits, volets, objets, etc., peuvent provoquer une différence de coloris avec les zones exposées. Cet effet est accentué lorsque les teintes sont vives ou foncées.

CONDITIONS DE POSE

- La pose des lames est recommandée lorsque la température ambiante est comprise entre +5°C et +25°C.

STOCKAGE

- Les lames sont livrées sous emballage plastique et doivent être stockées sur une aire horizontale, à l'abri de la lumière extérieure jusqu'au montage de celles-ci.
- Ne pas les empiler sur une hauteur supérieure à 1m. Ne rien poser sur une palette ouverte.

ENTRETIEN

- Le bardage PVC ne demande pas d'entretien particulier. En cas de salissures, nettoyer avec une éponge et de l'eau savonneuse. Ne pas utiliser de produits agressifs ou de tampons abrasifs. Cf. fiche d'entretien.

CONSEIL

- Ne vous servez pas des chutes plus de 2 fois consécutives.

OUTILS NÉCESSAIRE



PERCEUSE
VISSEUSE



SCIE CIRCULAIRE
(LAME À DENTURE FINE)



COLLE PVC



MÈTRE



DISQUEUSE
(DISQUE DIAMANT)

PICTOGRAMMES



TRANSLATER



CORRECT



INCORRECT



JETER



ASTUCE

BARDAGE



ACCESSOIRES

Profils de départ

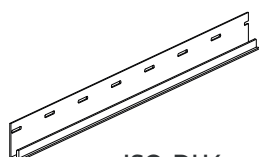

ISO-DH4
Départ bas
(pose horizontale)



GAR
Grille anti-rongeurs

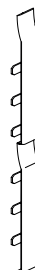

BSJNB300
Jonction à coller
nervuré bois

Profils de finition



BRF3
Finition d'extrémité



BRA3
Couverture d'angle
5 cm

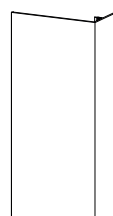

BRC3
Couverture d'angle
9 cm

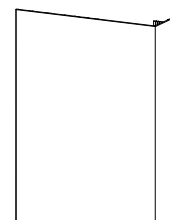

BRL3
Couverture d'angle
15 cm

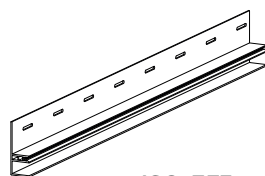

ISO-EF3
Fond commun

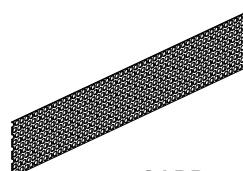

GARP
Grille de ventilation

Fixations



RVITT440
Vis Inox

POSE DE L'OSSATURE BOIS

OSSATURE

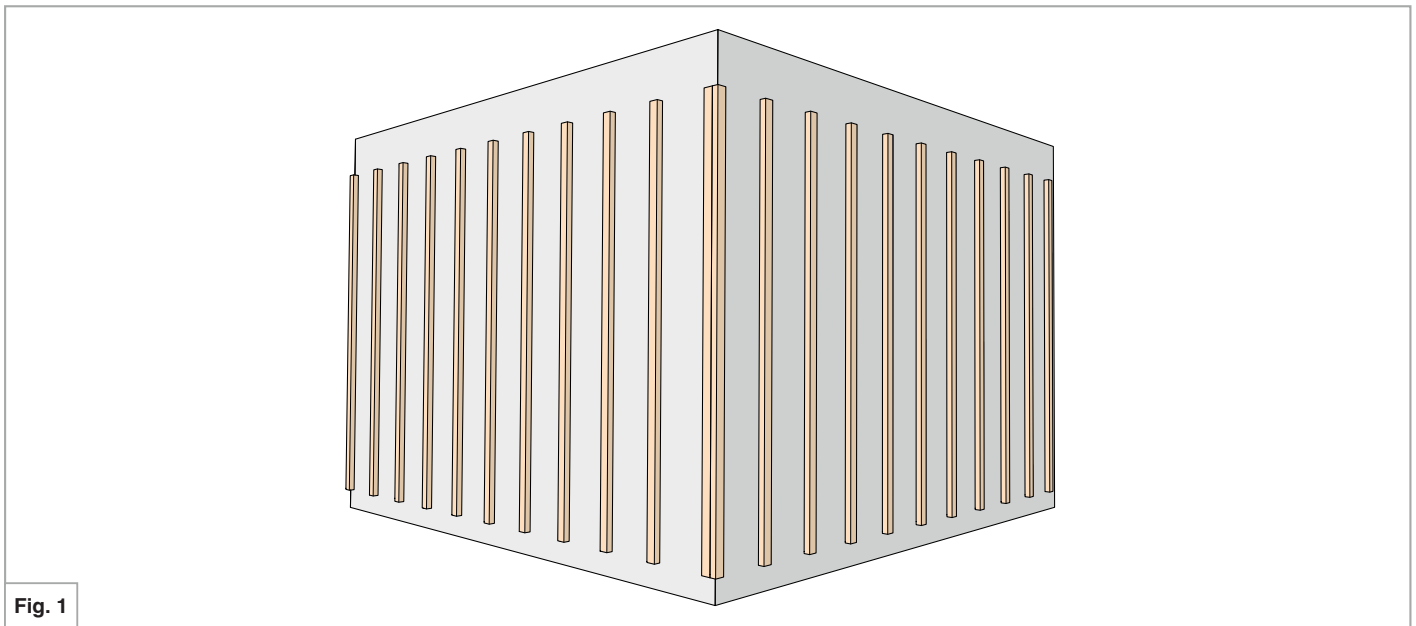

Prévoir une ossature sur la façade à habiller, perpendiculaire aux lames.
Choisir ses tasseaux de façon à laisser une lame d'air de 37 mm minimum.

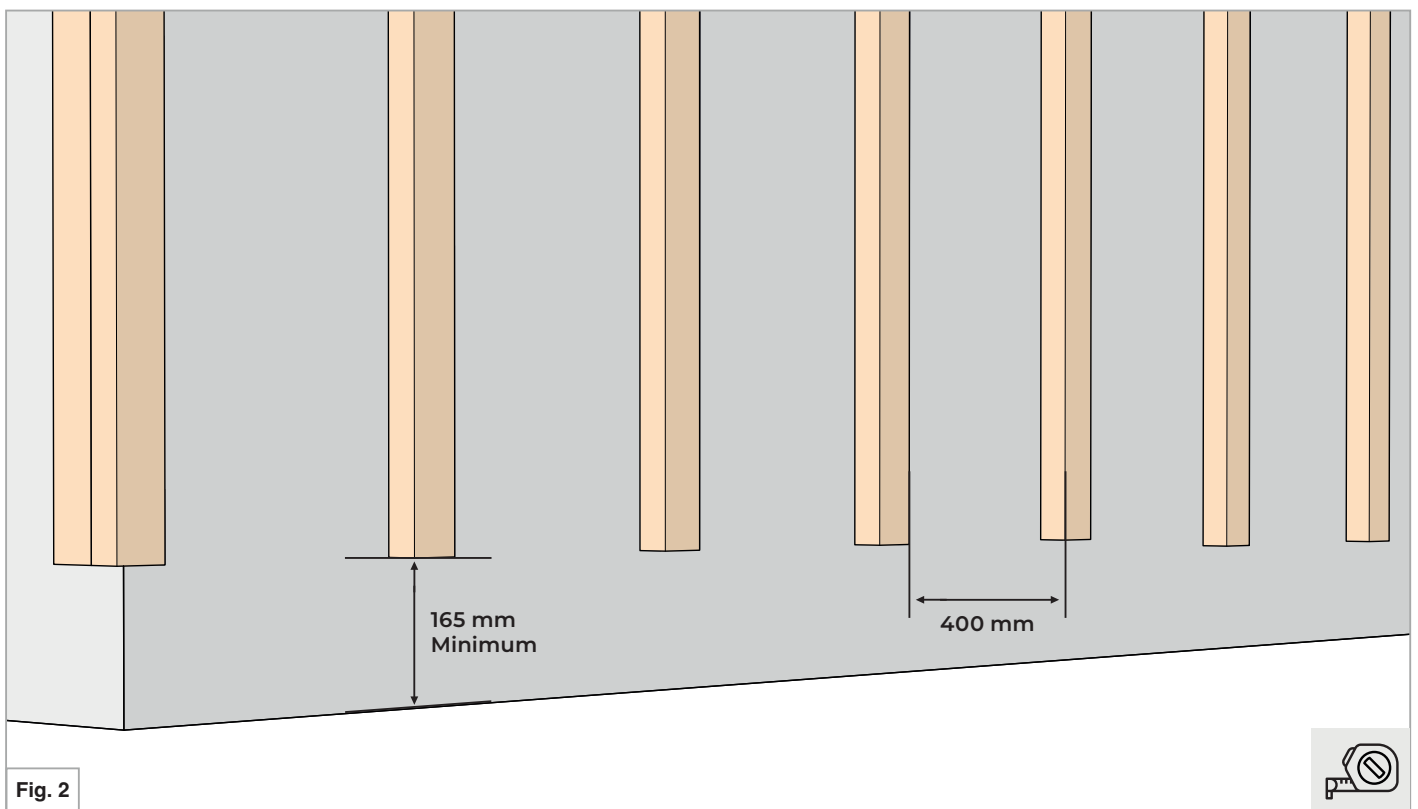

Prévoir un entraxe de 400 mm entre chaque tasseau.

POSE DE L'OSSATURE BOIS

PRÉPARATION DES ANGLES PERMETTANT LA FIXATION DES FONDS COMMUN (ISO-EF3)

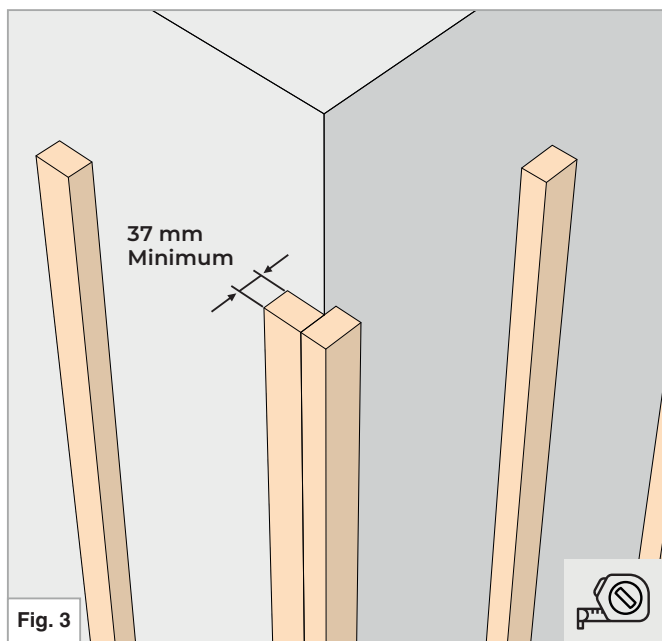

Angle extérieur

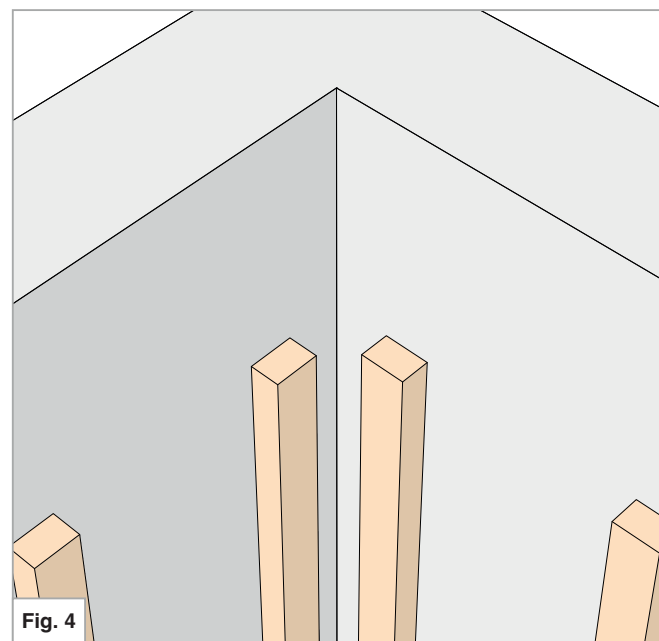

Angle intérieur

LITEAUNAGE D'UNE OUVERTURE

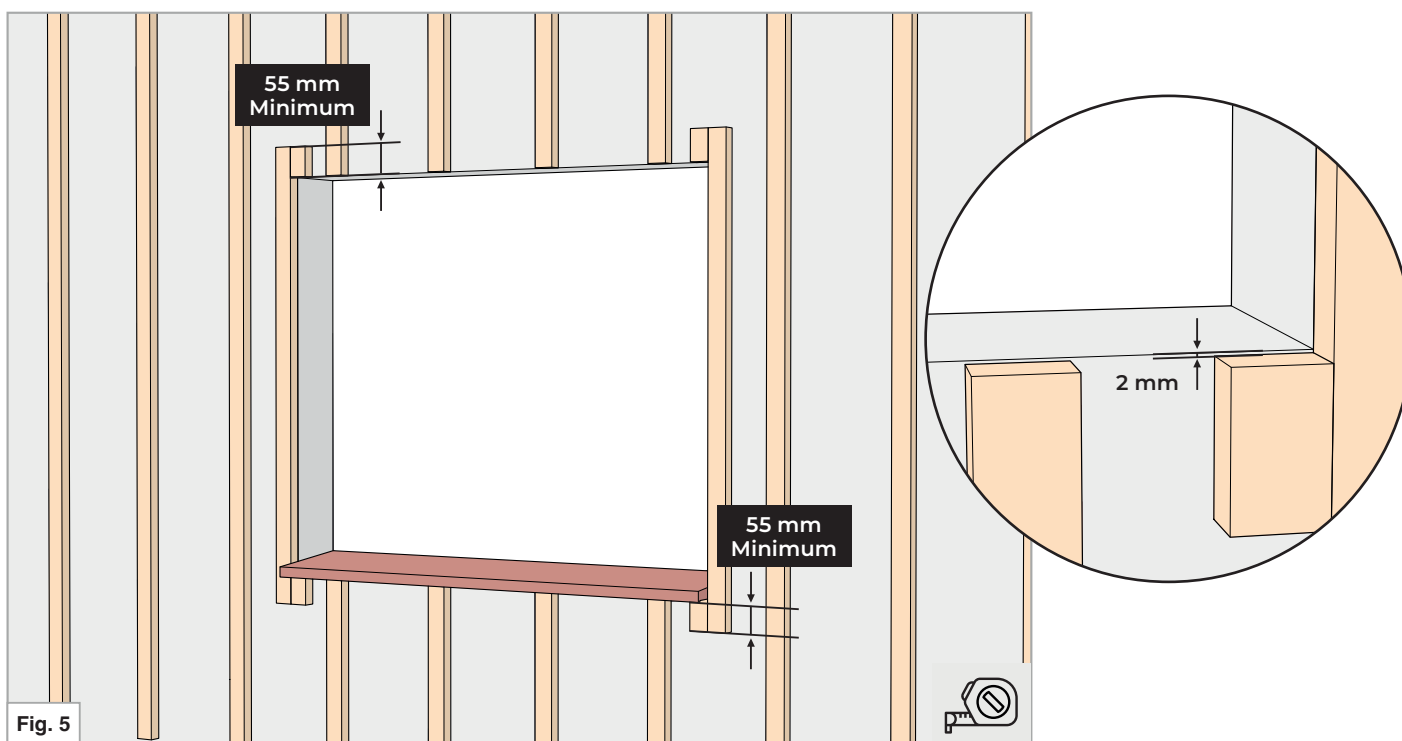

Il doit y avoir un espace de 2 mm entre les tasseaux et le débord de fenêtre

POSE DES FONDS COMMUNS POUR FINITION ANGLE EXTÉRIEUR / INTÉRIEUR

POSE HORIZONTALE

ISO-EF3 POUR ANGLE EXTÉRIEUR

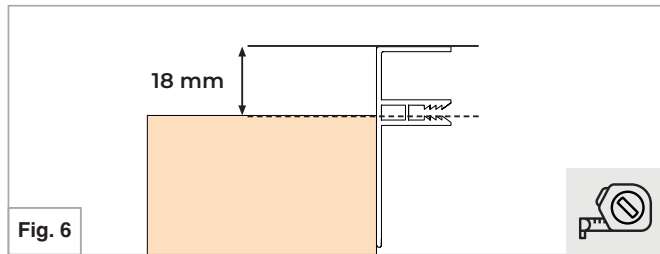

RENDU AVEC FINITIONS

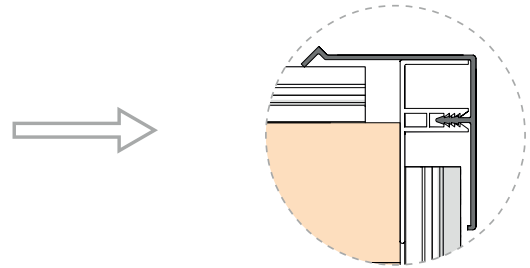

ISO-EF3 POUR ANGLE INTÉRIEUR

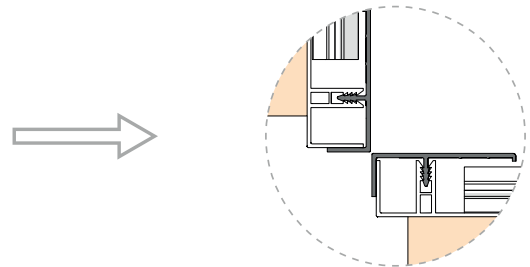
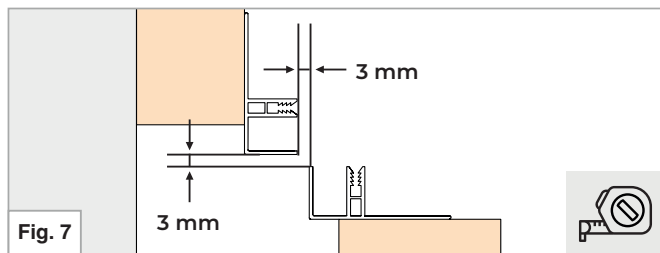

ISO-EF3 CONTRE UN MUR

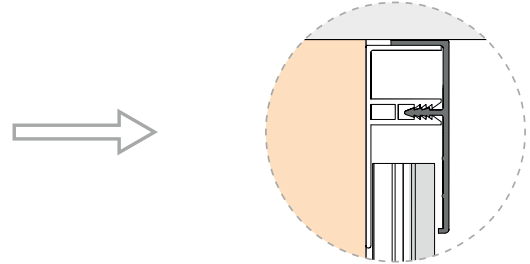
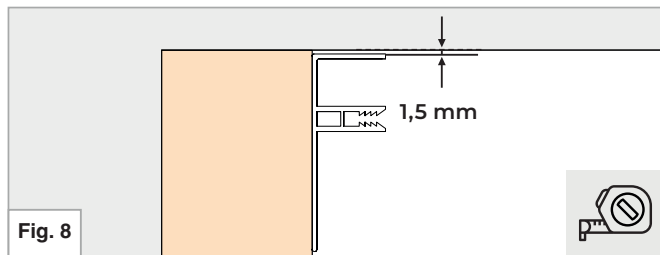

ENTRAXE DE FIXATION À RESPECTER

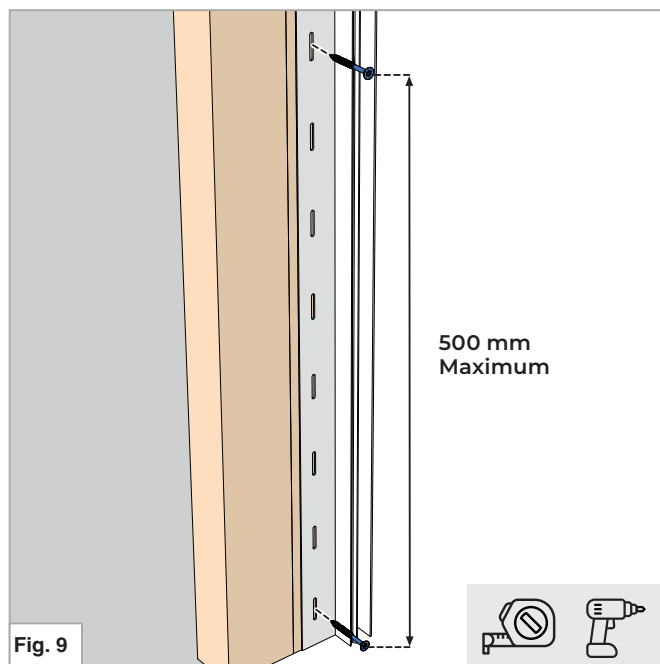

IMPORTANT : BIEN ALIGNER LES ISO-EF3

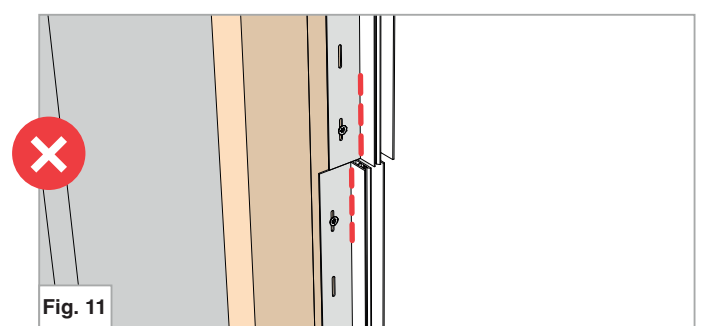
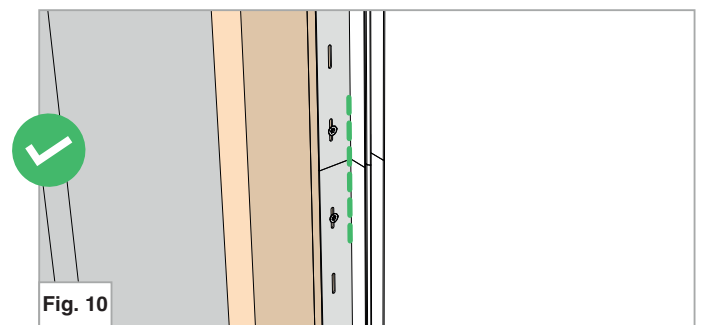

Fixer les ISO-EF3 verticaux avec une entraxe de vis de 500 mm maximum.

POSE DES ACCESSOIRES DE DÉPART ET DE FIN

POSE HORIZONTALE

POSE DE LA GRILLE ANTI-RONGEUR GAR

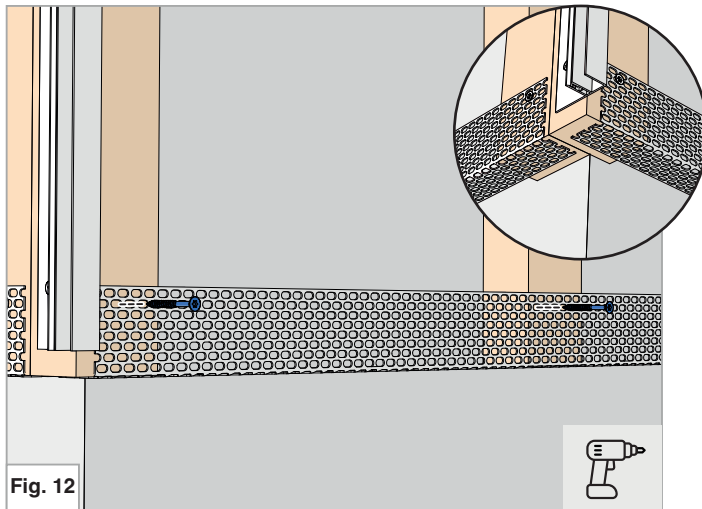

Installer la grille anti-rongeur GAR en partie basse en utilisant une vis par tasseau.

POSE DU DÉPART ISO-DH4

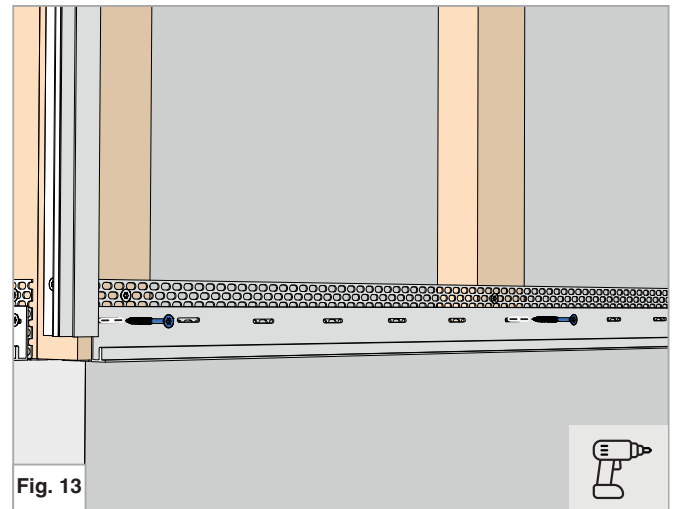

Poser le départ bas ISO-DH4 avec une vis par tasseau.

INSTALLATION DE LA GRILLE GARP

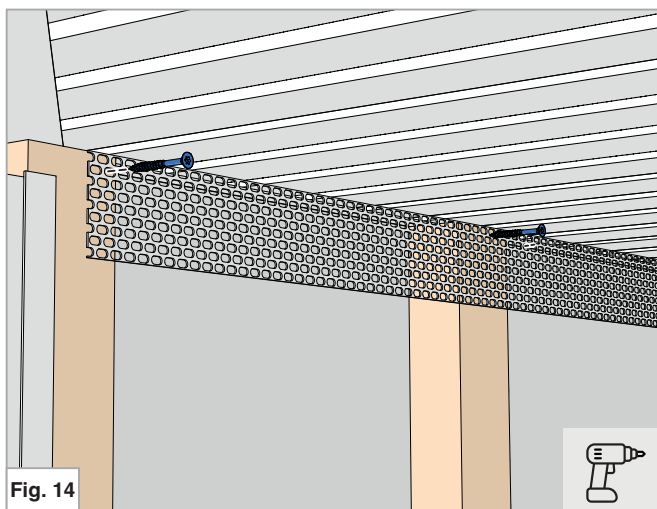

Installer la grille GARP en partie haute en utilisant une vis par tasseau.

FIXATION DU FOND COMMUN ISO-EF3

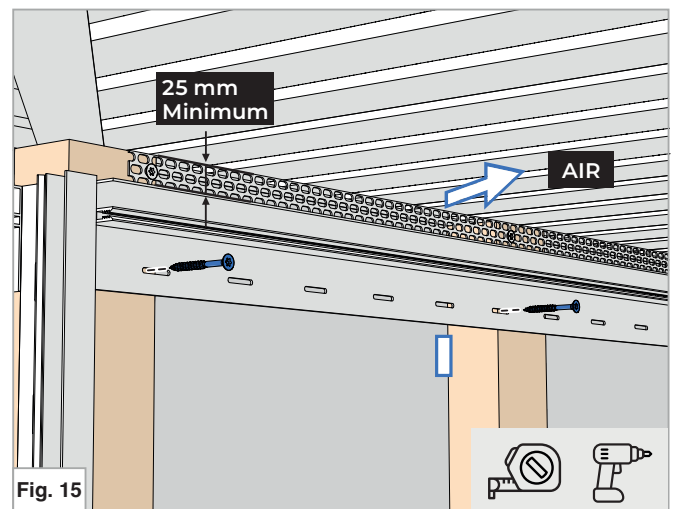

Fixer le fond commun ISO-EF3 en partie haute avec une vis par tasseau, laisser 25 mm minimum pour la ventilation.

IMPORTANT : BIEN ALIGNER LES ISO-EF3

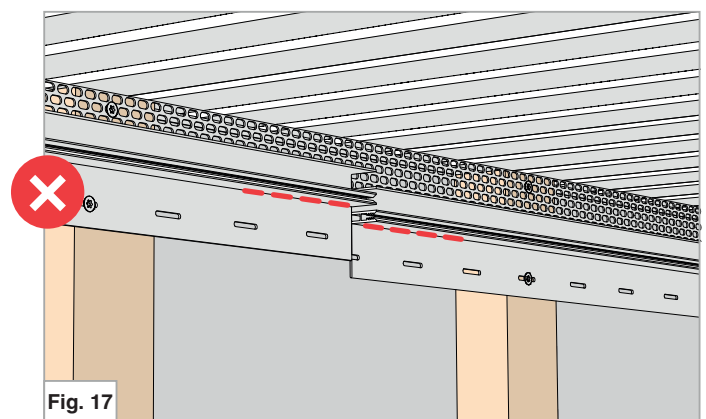
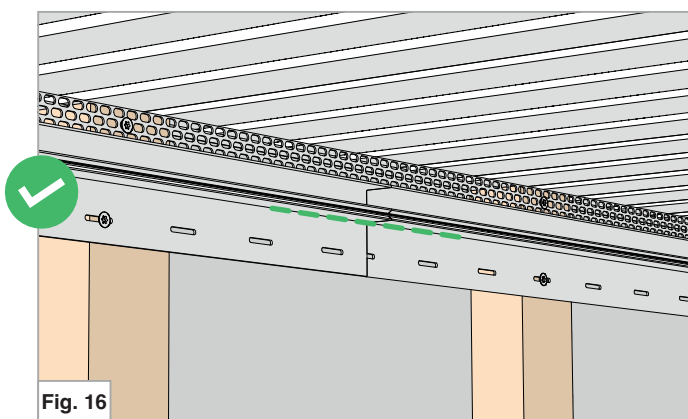

ENCADREMENT D'OUVERTURE BAS DE TABLEAU ET SOUS APPUI

POSE HORIZONTALE

POSE DE LA GAR27

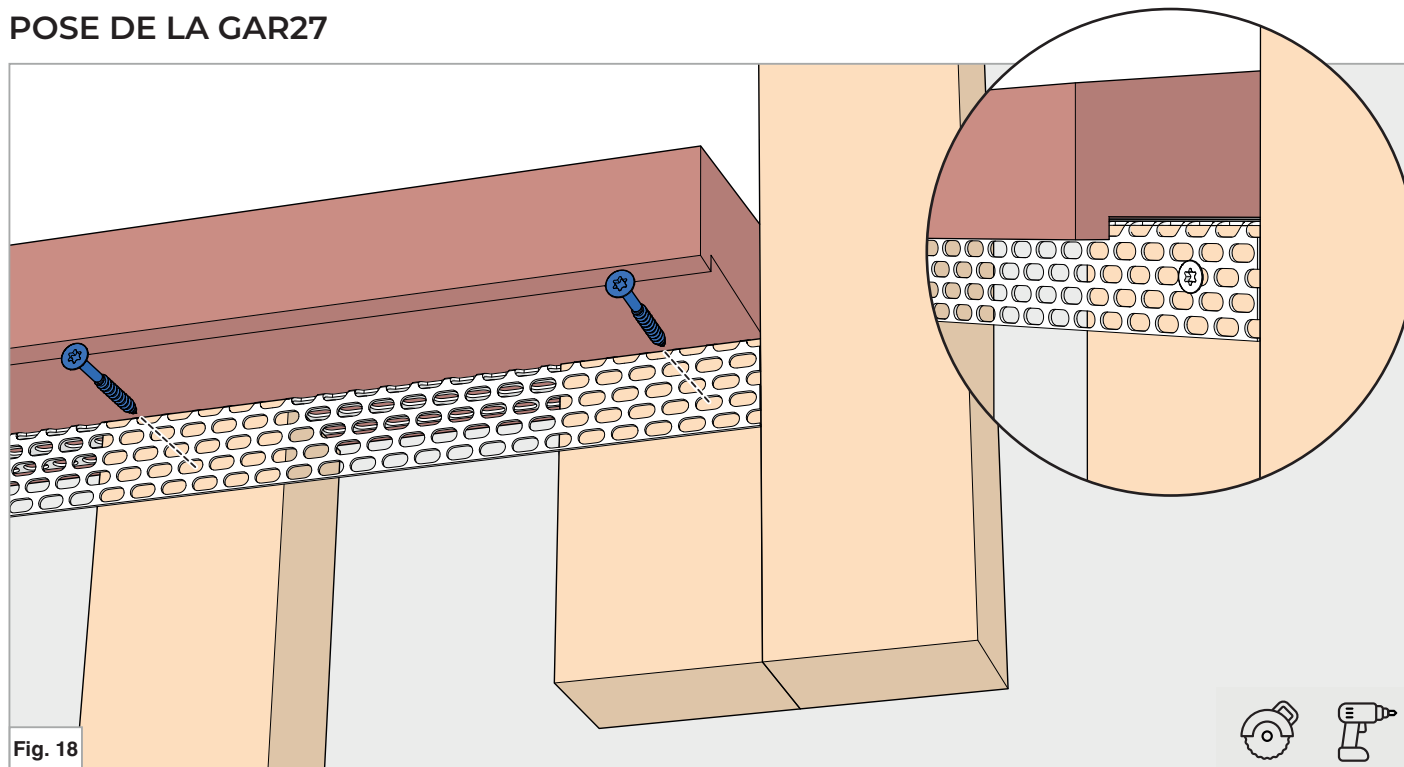

Fixer la GAR27 en la faisant passer entre le tasseau et le débord de fenêtre.

POSE DES ISO-EF3

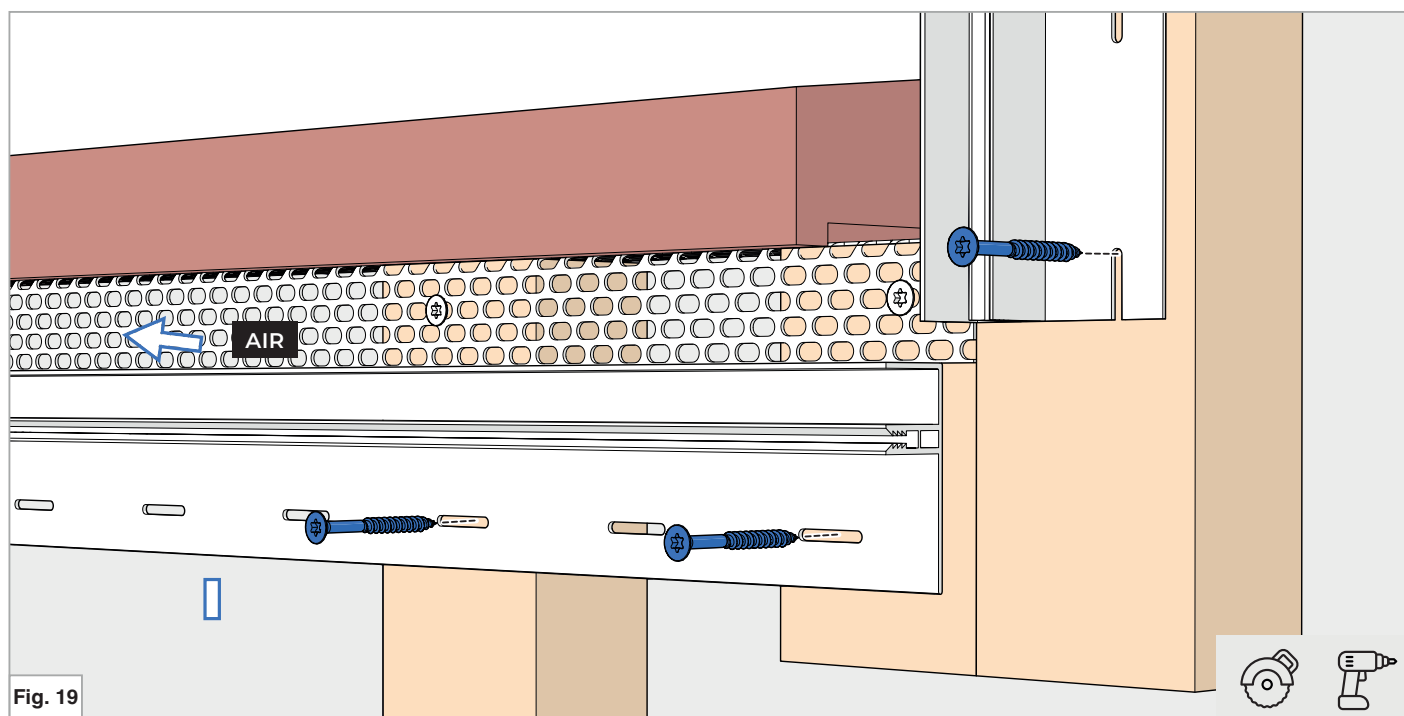

Fixer l'ISO-EF3 horizontale avec une vis par tasseau. Il doit être en appui contre la grille de ventilation. Pour les ISO-EF3 verticaux les visser avec une vis tous les 500 mm et une vis à chaque extrémité.

ENCADREMENT D'OUVERTURE HAUT DE TABLEAU

POSE HORIZONTALE

POSE DE LA GARP

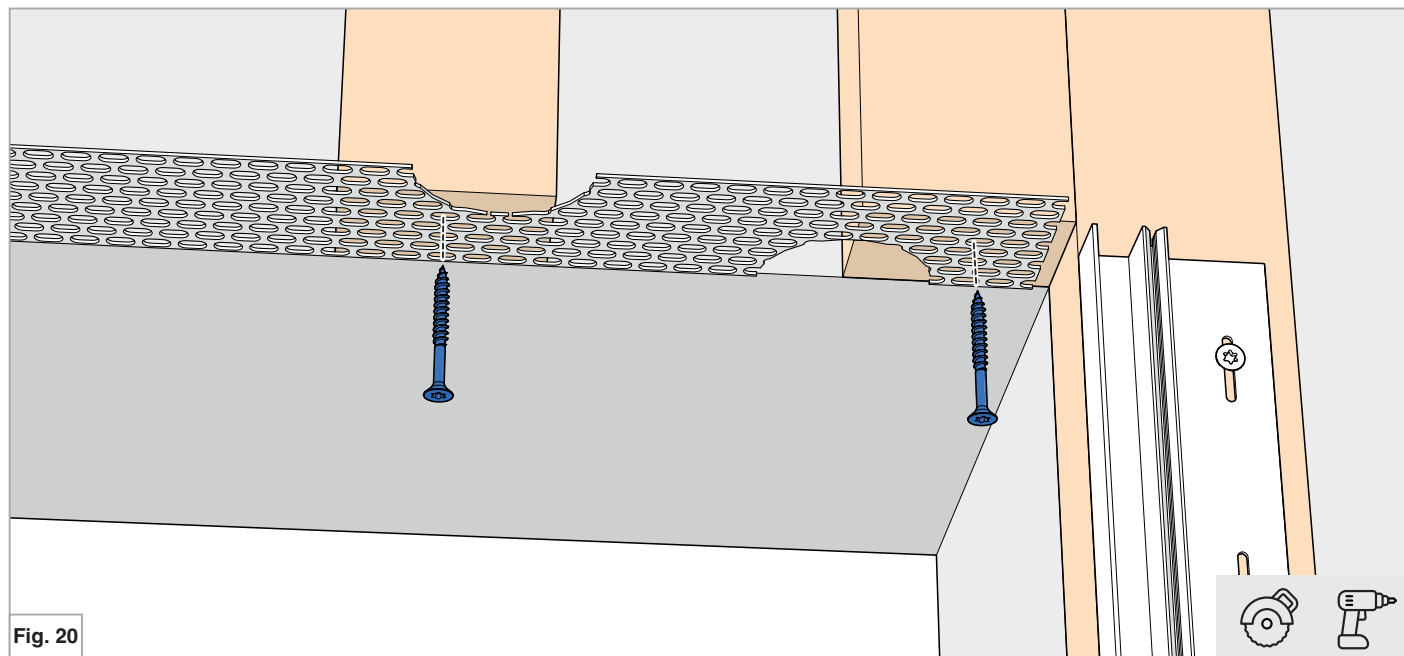

Installer la GARP sous les tasseaux en s'alignant à la maçonnerie.
Puis visser avec une vis par tasseau.

POSE DE L'ISO-EF

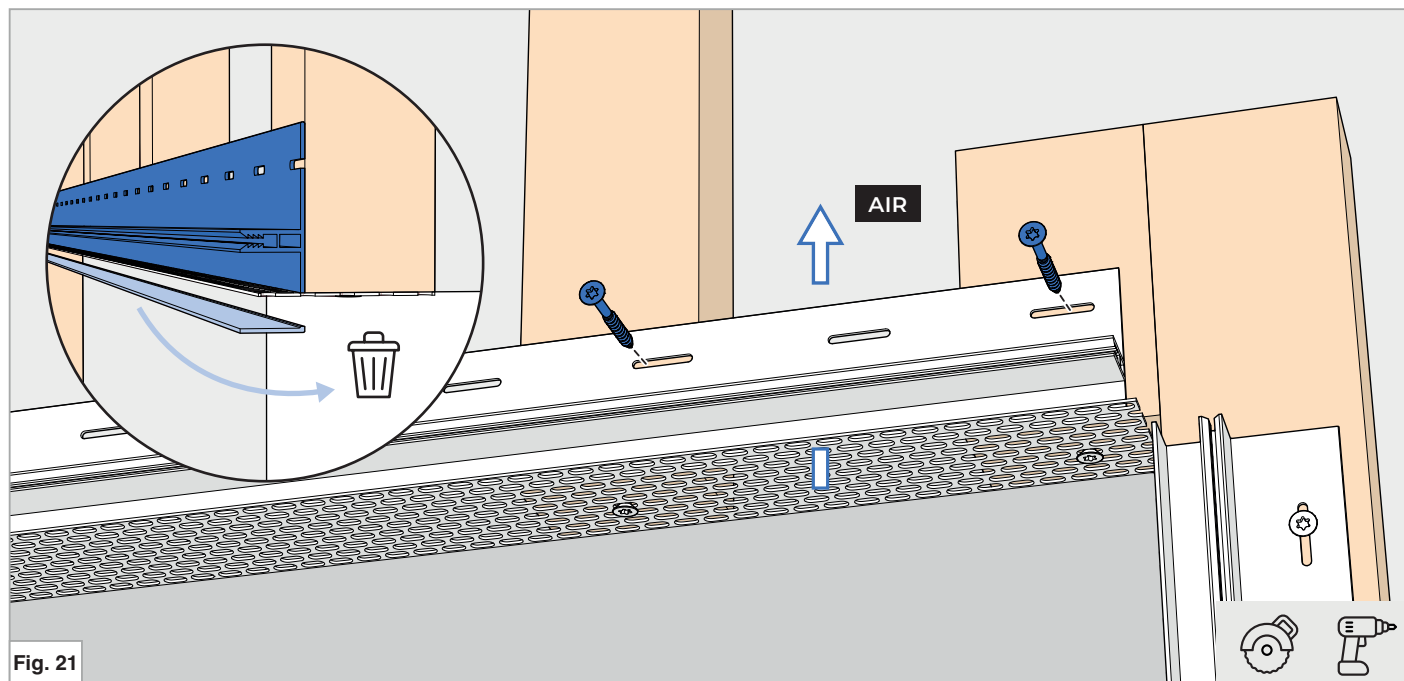

Délimiter le retour de l'ISO-EF3 comme ci-dessus.
Poser l'ISO-EF en l'alignant à la GARP, puis le fixer avec une vis par tasseau.

POSE DES LAMES DE BARDAGE

PRÉAMBULE À LA POSE

POSE HORIZONTALE

CONSEIL DE POSE

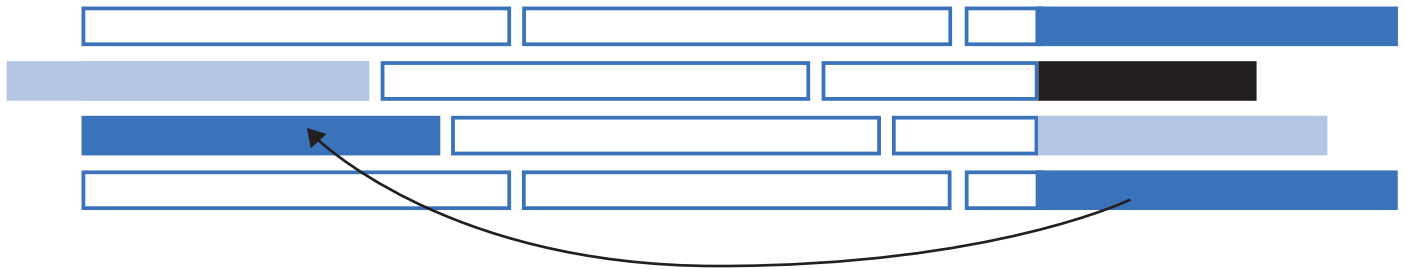
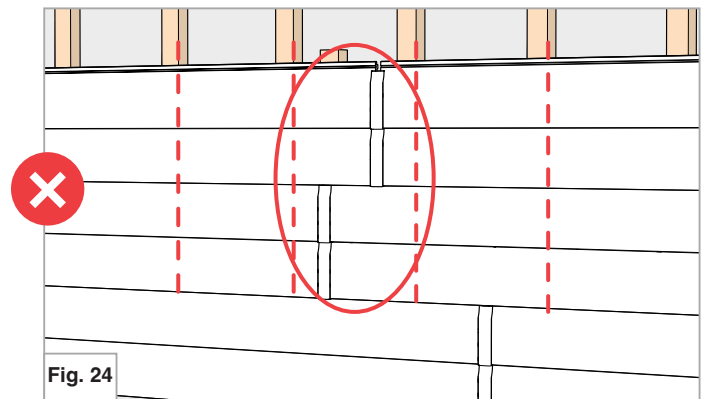
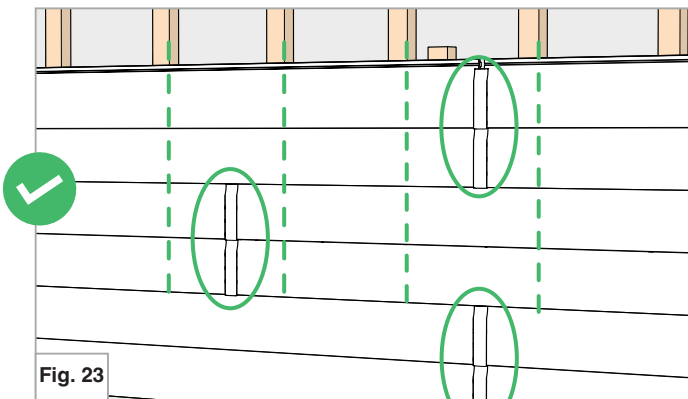

Fig. 22

Pour éviter d'avoir un effet escalier trop accentué avec les jonctions, suivre le schéma ci-dessus

IMPORTANT : NE PAS SUPERPOSER DEUX JONCTIONS DANS LE MÊME ÉCARTEMENT ENTRE TASSEaux.



IMPORTANT : NE PAS FAIRE DE JONCTION ENTRE LES LAMES AU NIVEAU HAUT ET BAS DE L'OUVERTURE.

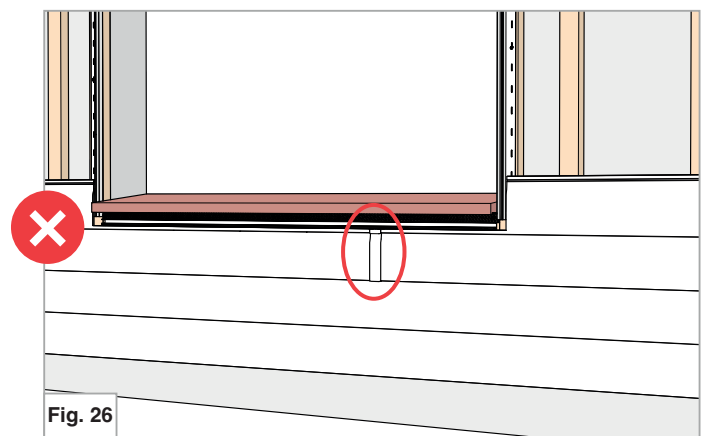
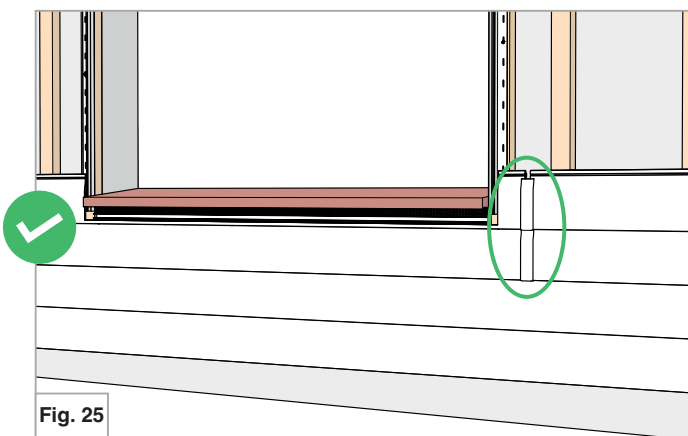

POSE DES LAMES DE BARDAGE

JONCTIONS ET FIXATIONS

POSE HORIZONTALE

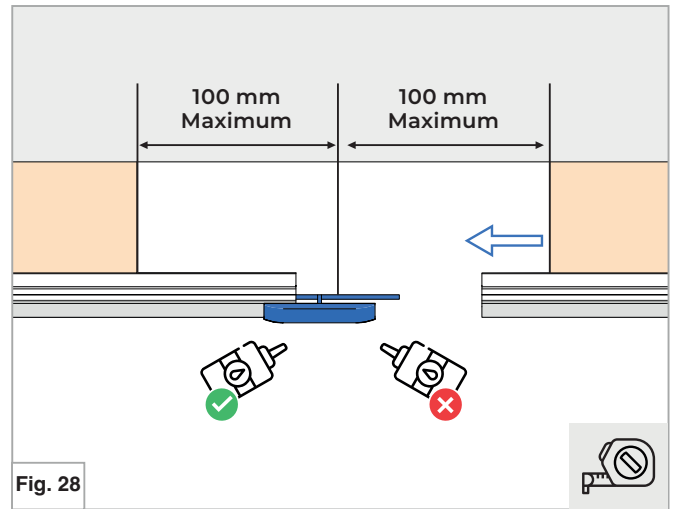
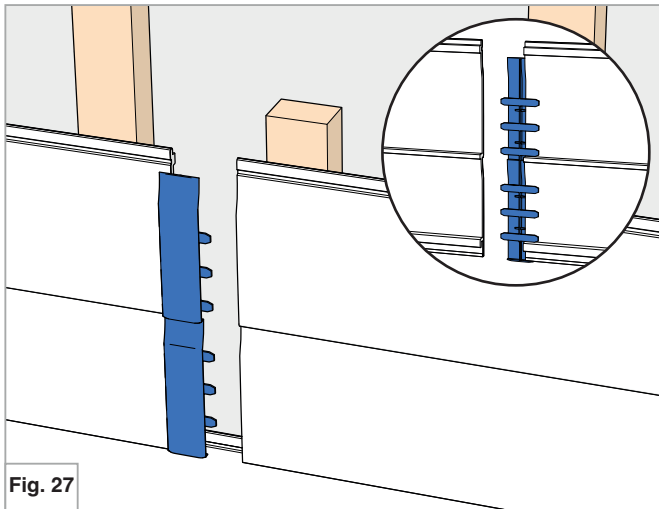

DILATATION

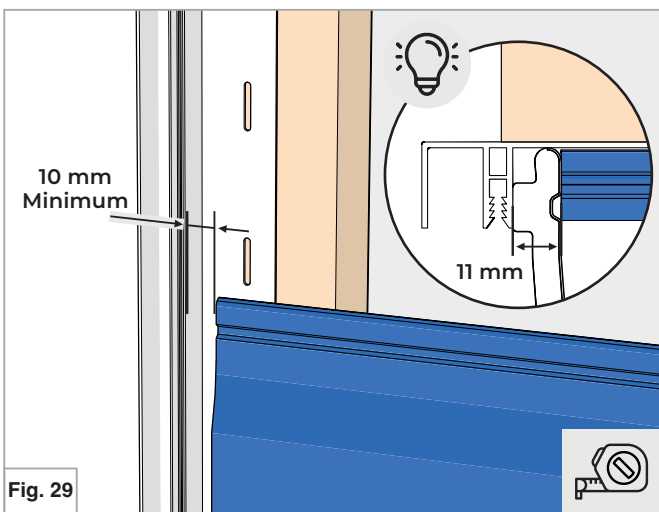

FIXATION

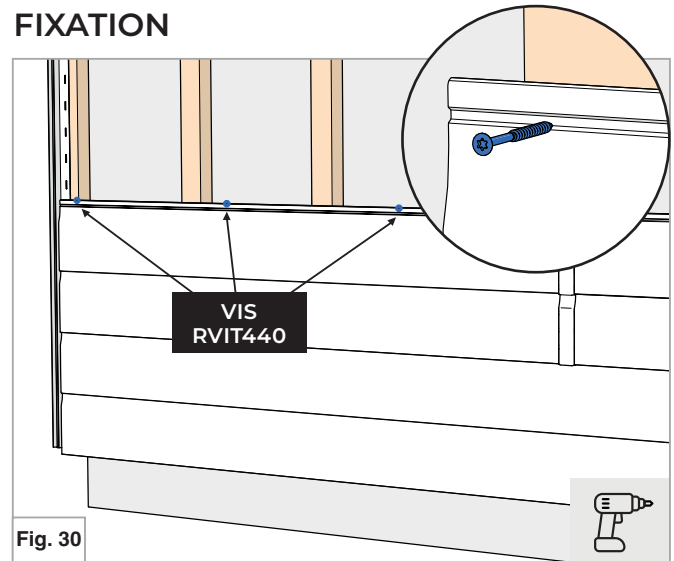

 Possibilité de se servir d'un morceau de lame pour respecter la cote minimale

RAPPEL : NE PAS SUPERPOSER DEUX JONCTIONS DANS LE MÊME ÉCARTEMENT ENTRE TASSEaux.

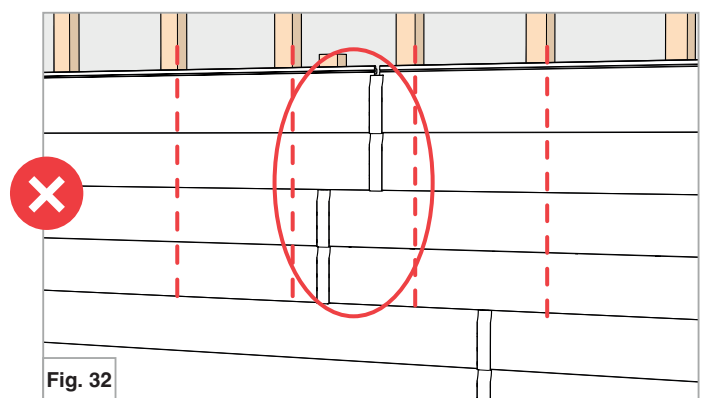
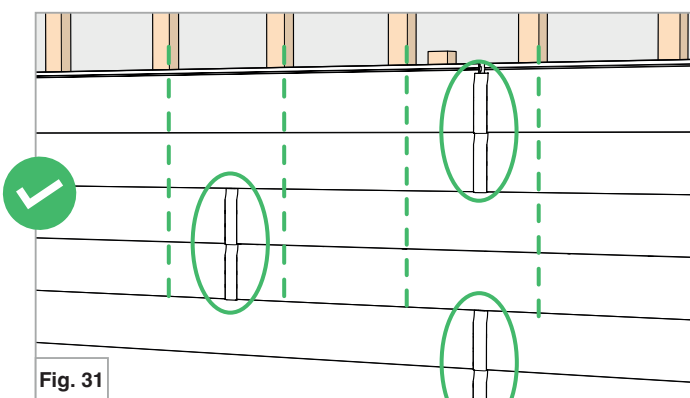

POSE DES LAMES DE BARDAGE

CONTOUR D'OUVERTURE

POSE HORIZONTALE

DÉCOUPE POUR UNE OUVERTURE

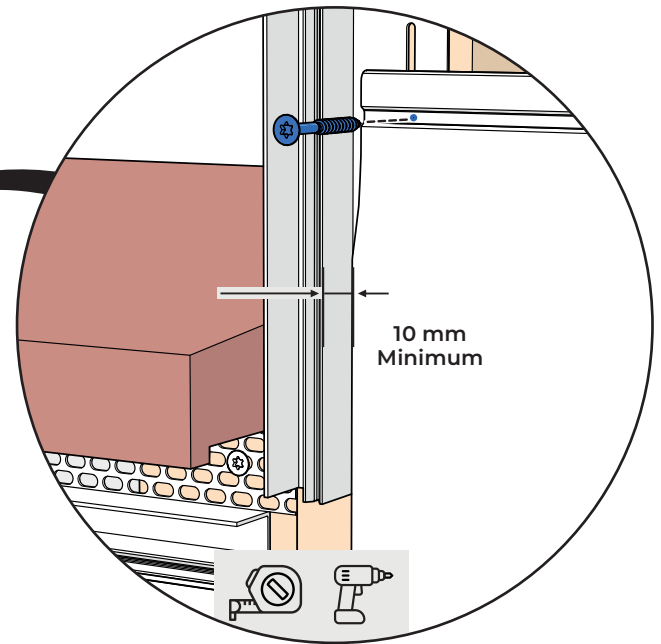
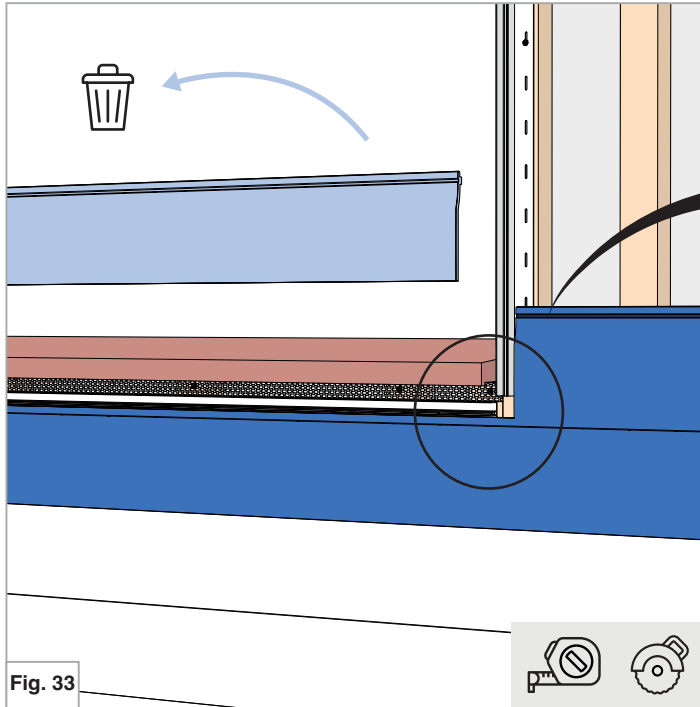

Découper la lame à la forme de l'encadrement en tenant compte du jeu de dilatation de 10 mm sur les côtés et en haut, pour la partie basse il faut un jeu de 2 mm.

RAPPEL : NE PAS FAIRE DE JONCTIONS ENTRE LES LAMES AU NIVEAU HAUT ET BAS DE L'OUVERTURE.

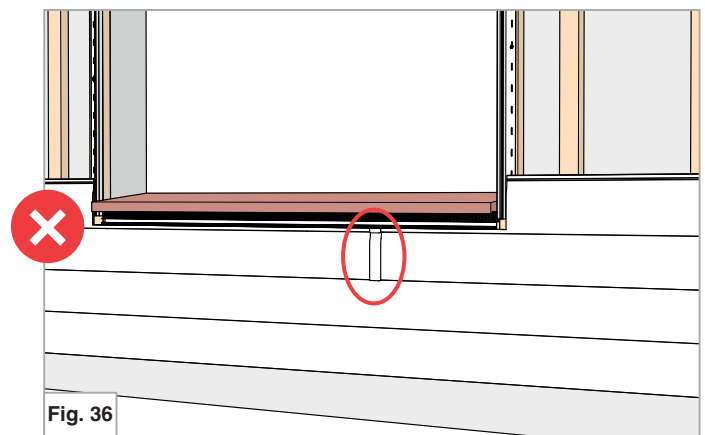
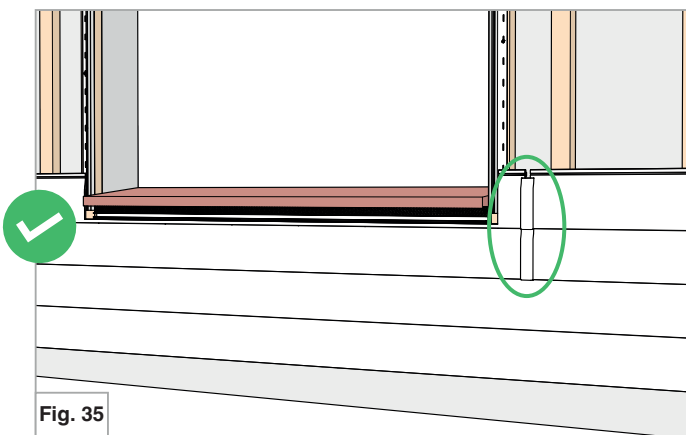

CLIPPAGE DES PROFILS DE FINITIONS ET D'ANGLES

POSE HORIZONTALE

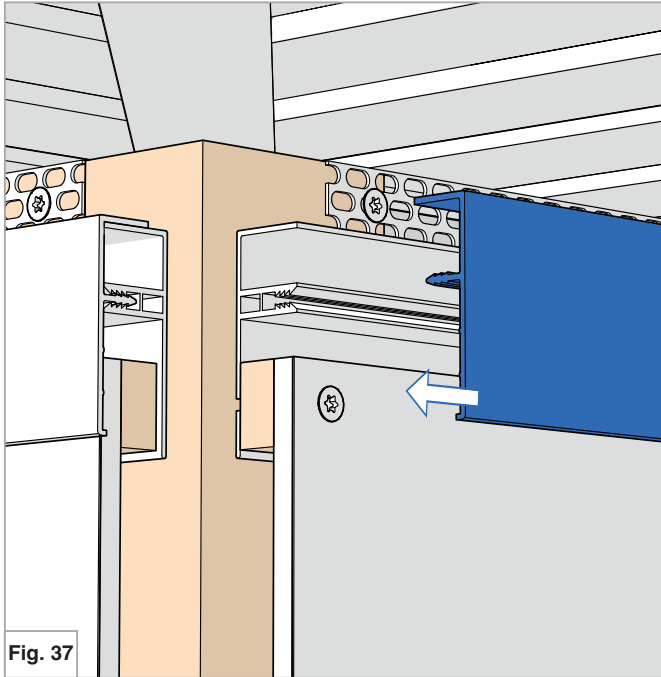

Fig. 37
Finition haute BRF3

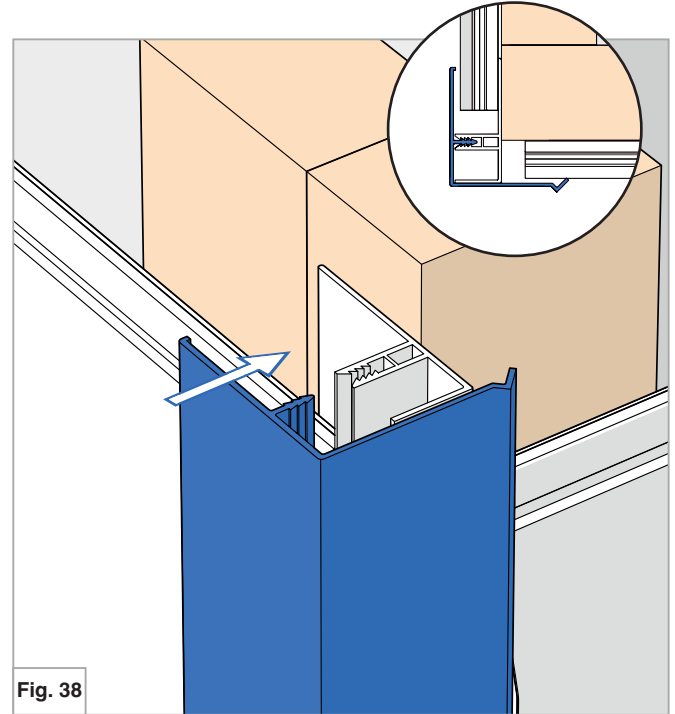

Fig. 38
Angle extérieur BRA3

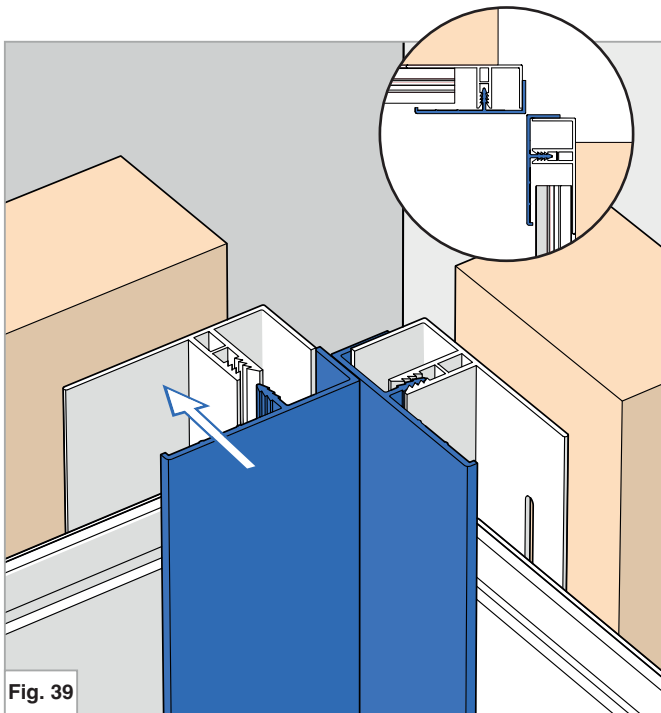

Fig. 39
Finition intérieure BRF3

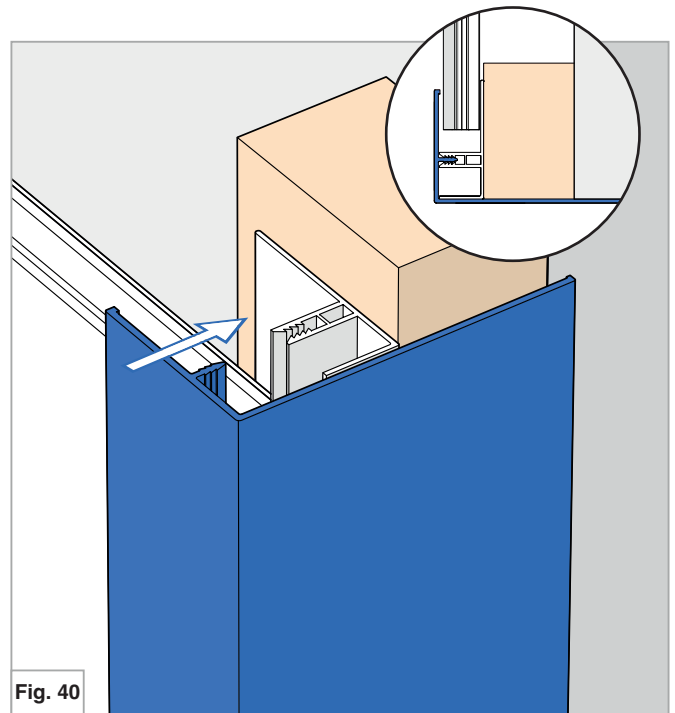
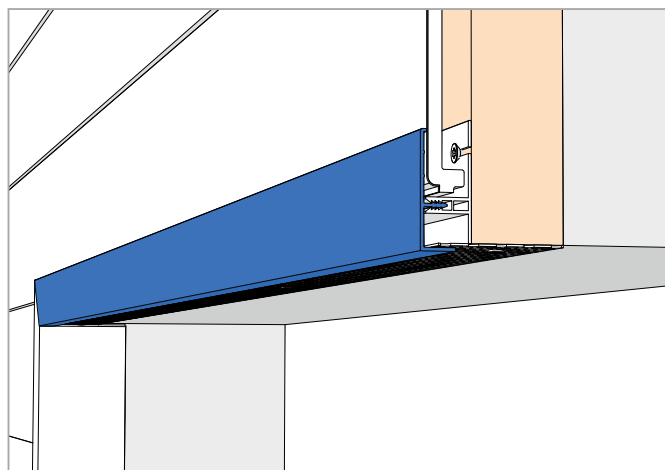

Fig. 40
Finition d'arrêt de bardage BRC3/BRL3

CLIPPAGE DES PROFILS DE FINITIONS

POUR OUVERTURE SANS HABILLAGE DE TABLEAU

POSE HORIZONTALE



Finition haute et basse BRF3

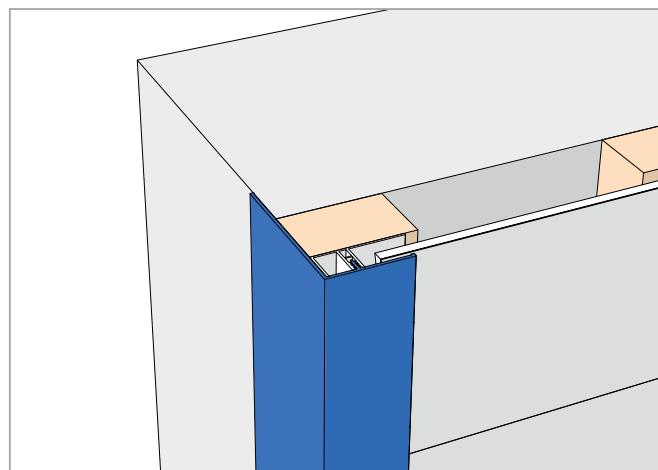

Finition verticale BRC3 ou BRL3

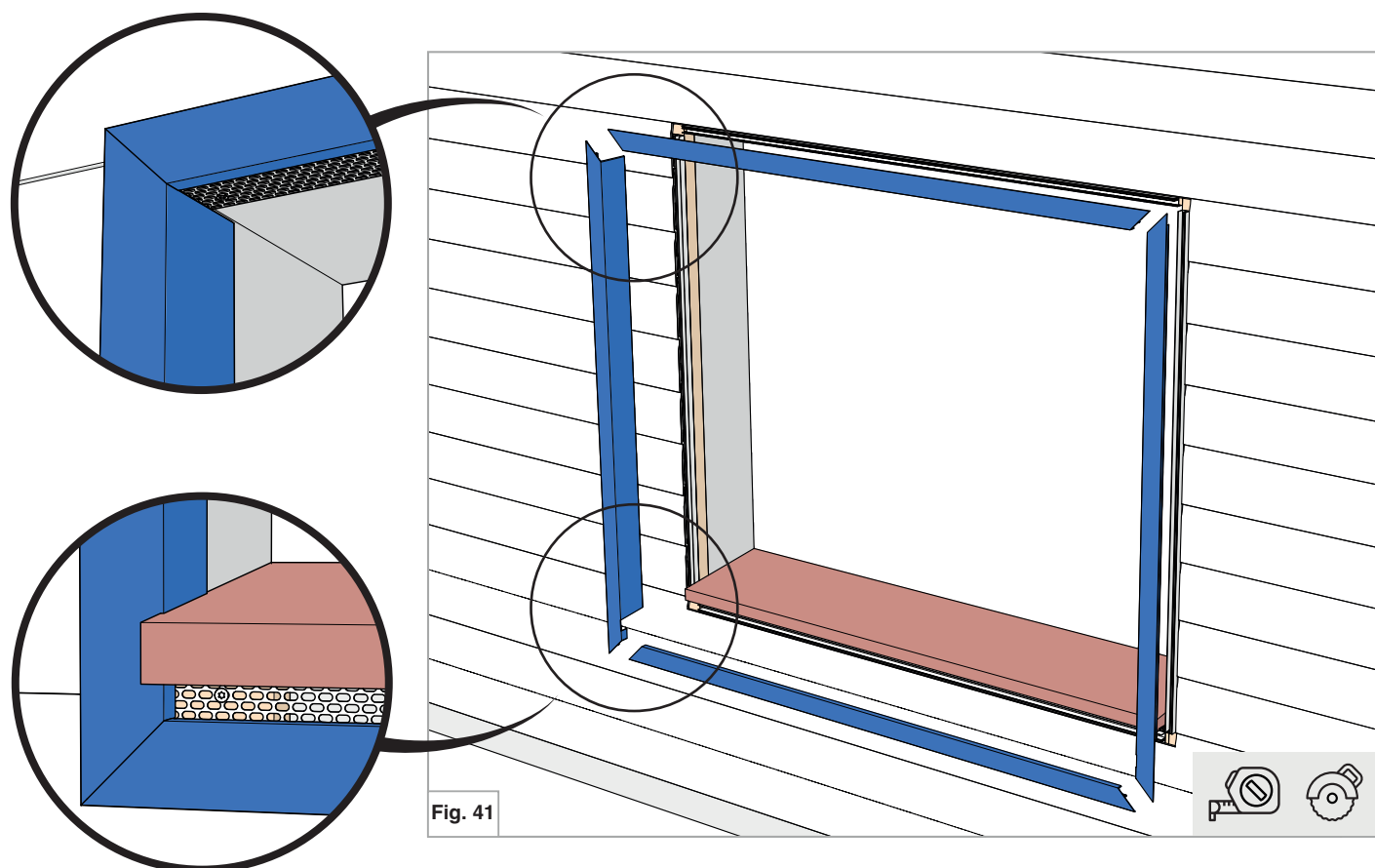

Fig. 41



CLIPPAGE DES PROFILS DE FINITIONS

POUR OUVERTURE AVEC HABILLAGE DE TABLEAU

POSE HORIZONTALE

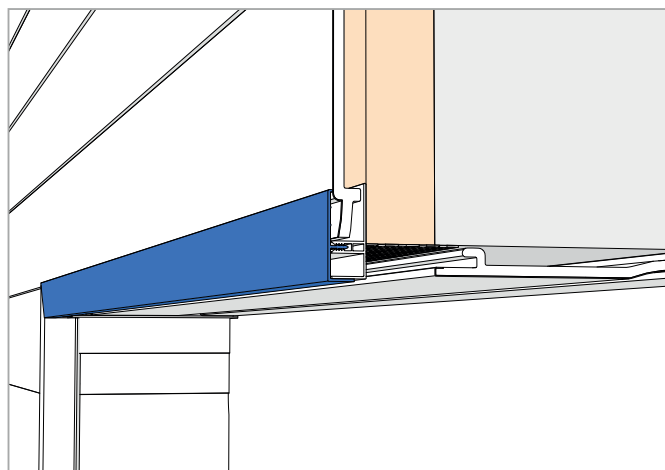

Finition haute et basse BRF3

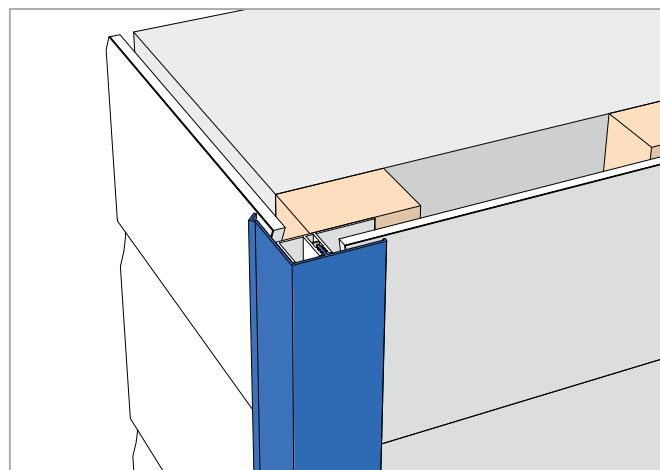

Finition verticale BRA3

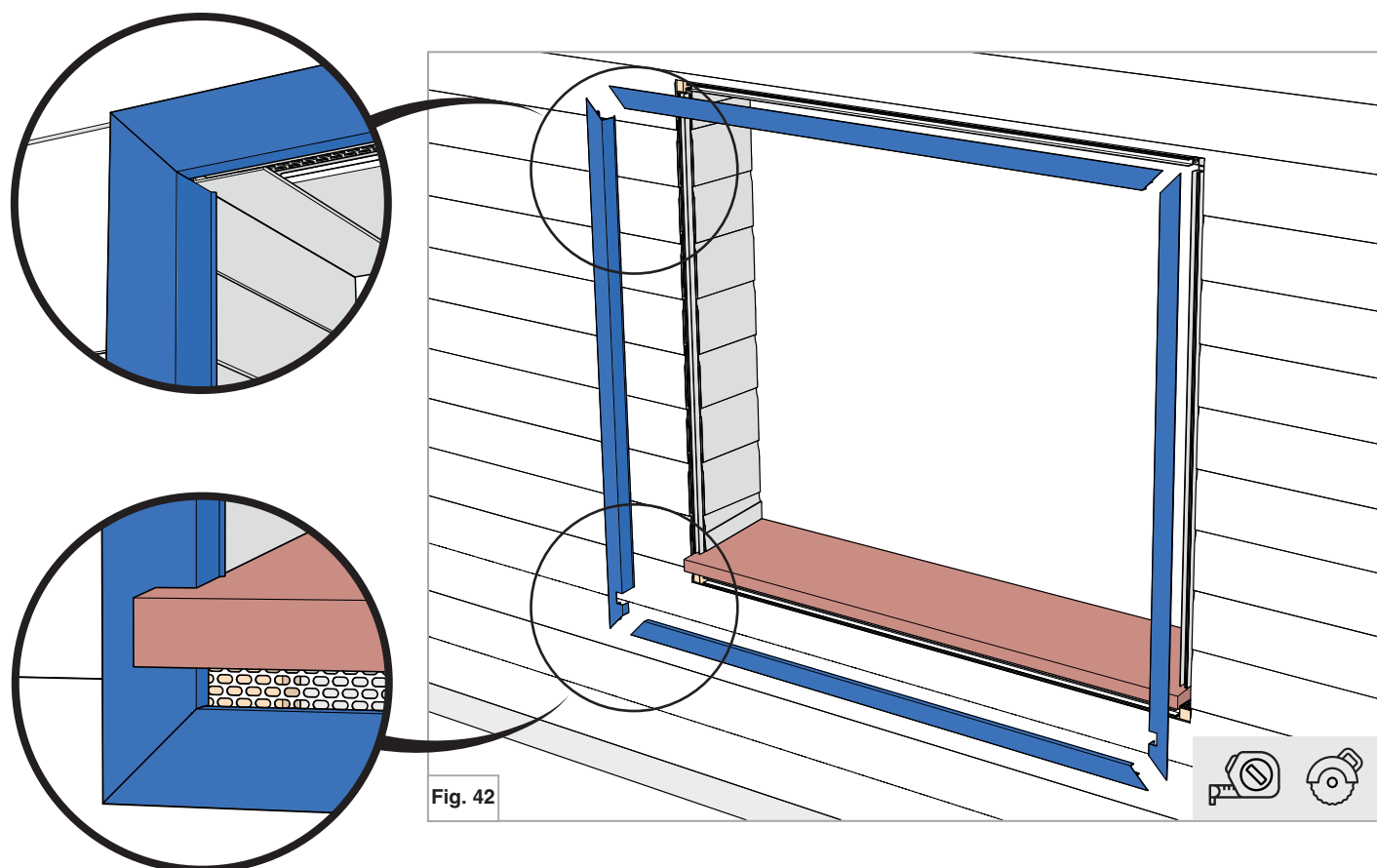
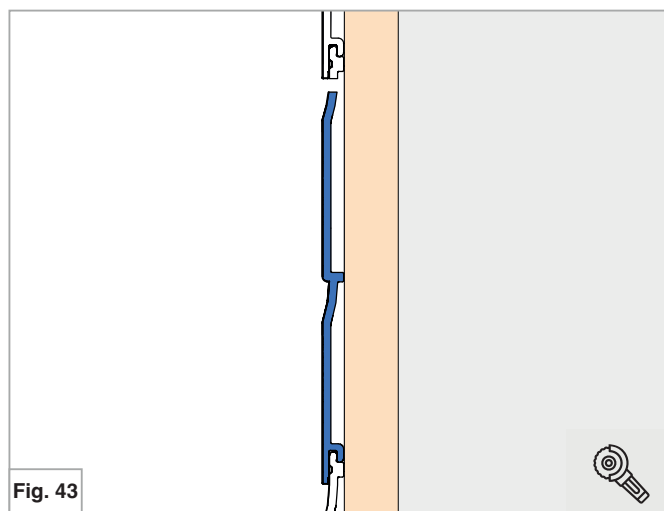

Fig. 42

REPLACEMENT D'UNE LAME DÉFECTUEUSE

ENLÈVEMENT DE LA LAME DÉFECTUEUSE



Découper la lame puis retirer la partie inférieure.

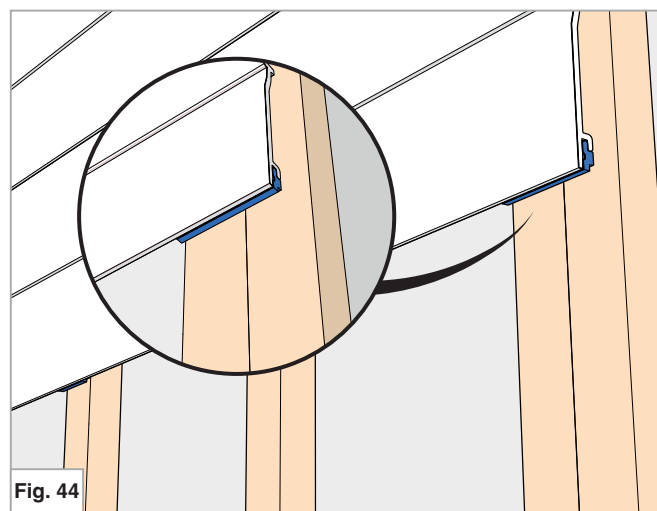

Dégager au maximum les zones autour des vis.

DÉCOUPE DE LA NOUVELLE LAME

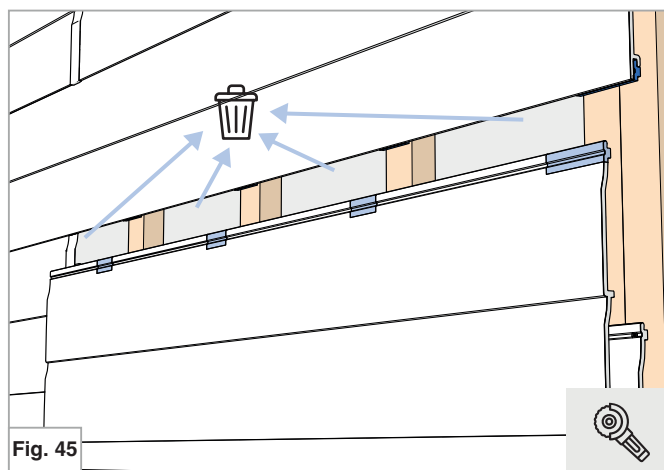

Encocher la lame au niveaux des tasseaux.

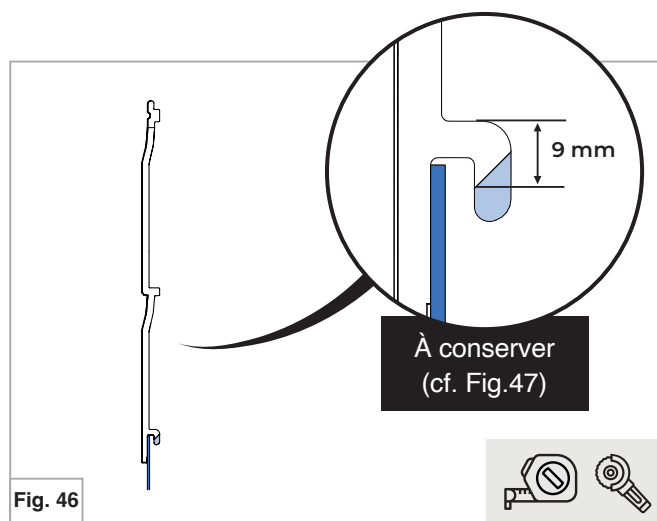

Délimiter la partie arrière comme indiqué ci-dessus.
Protéger la lame à l'aide d'une plaque en métal.

ENCOLLAGE

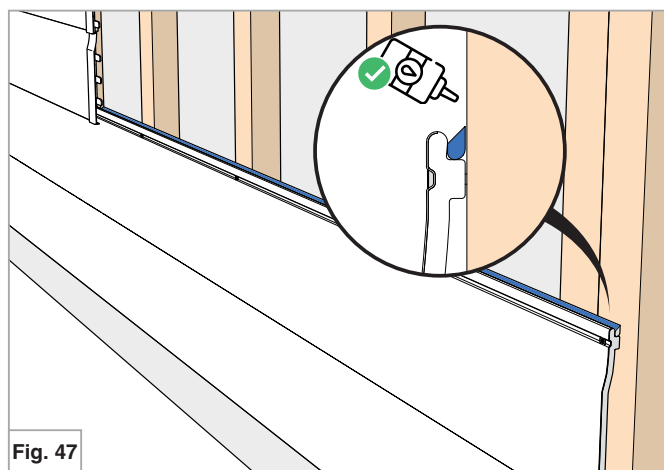

Placer le bout de lame découpée fig. 46, puis encoller la gorge avec la colle PVC MEP, comme ci-dessus.

INSTALLATION

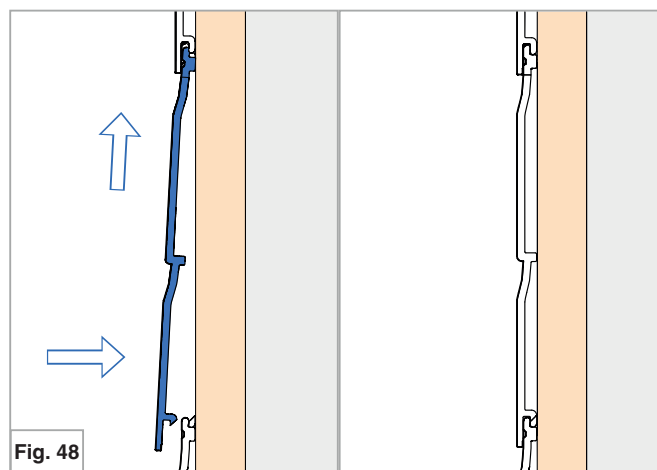

Positionner la nouvelle lame comme indiqué ci-dessus.